

levoit

ユーザーマニュアル

スマート超音波クールミスト加湿器

モデル: Classic 200S

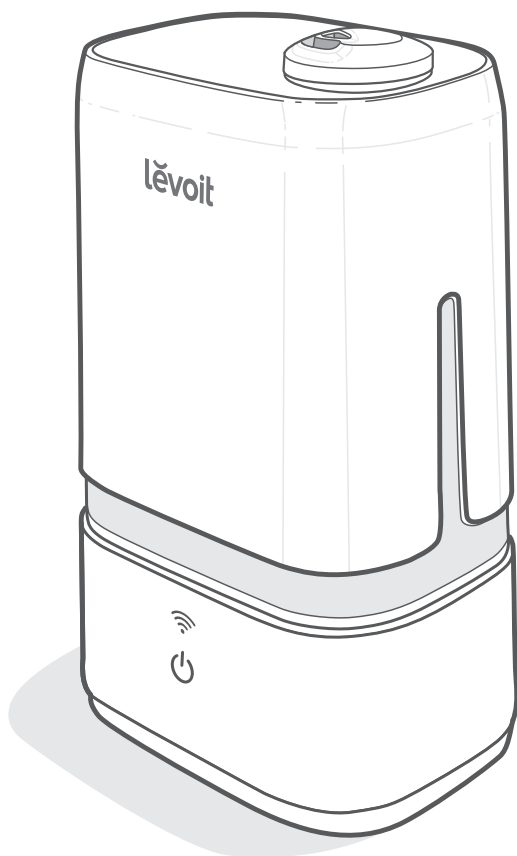

質問やお困りの場合は、以下までご連絡ください:

support.jp@levoit.com

目次

梱包内容	2
仕様	2
安全情報	3
・安全全般について	3
スマート加湿器の概要	4
はじめに	5
・給水と再給水	5
VeSyncアプリのセットアップ	7
スマート加湿器の使用	8
・自動モード	9
・VeSyncアプリの機能	10
・重要なヒント	11
・アロマボックスの使用	12
・水漏れの防止	12
お手入れ&メンテナンス	13
・クリーニング	13
・アロマパッドのクリーニング	16
・再構成	17
・保管	17
トラブルシューティング	18
VeSyncアプリのトラブルシューティング	20
保証について	21
顧客サポート	21

梱包内容

- 1 x スマート超音波加湿器
- 3 x アロマパッド (1枚設置済み)
- 1 x 掃除用ブラシ
- 1 x ユーザーマニュアル
- 1 x クイックスタートガイド

仕様

電源	AC100V、50/60Hz
定格電力	24W
給水タンク容量	4 L
最大作動時間	低ミスト設定で最大40時間 <i>注記: 加湿器は環境温度と湿度によって作動時間が異なります。</i>
騒音レベル	≤ 30dB
有効範囲	24~35 m ²
寸法	35.4 x 20.2 x 15.2 cm
重量	1.7 kg

注記: スマート加湿器の追加機能にアクセスするには、無料のVeSyncアプリをダウンロードしてください (7ページを参照)。

この説明書を読んで 保管してください。

安全情報

火災、感電、怪我などのリスク軽減のため、すべての指示と安全ガイドラインに従ってください。

安全全般について

- この加湿器は、本書に記載された方法でのみご使用ください。
- 本器およびコードは、本器が転倒することの無いように配置してください。大型家具の近くや人がよく通る場所に置かないでください。
- 使用しない時は本器の電源を切り、コンセントからコードを抜いて電源を遮断してください。
- 本器を水気が多い場所で使用しないでください。
- 本器はお子様の手が届かない場所に保管してください。
- お手入れなどのために底部を開いたり、液量センサーを取り外したりしないでください。
- 本器を掃除したり本器の底部から給水タンクを取り外したりする前に、必ずコンセントからコードを抜いてください。
- 本器を使用する前に、必ず凹凸の無い水平な面に設置されているかどうかを確認してください。
- 給水タンクには、清浄な水のみを入れてください。給水タンクには、絶対に水以外の液体を入れしないでください。
- 本器をコンロの上やオープン、ラジエーターなどの熱源のそばに置かないでください。
- 本器を床やカーペット、ラグマットの上に直置きしないでください。
- 純正品以外のスペアパーツを本器に使用しないでください。
- 本器の作動中にノズルを覆わないでください。作動中にノズルを覆うと、本器が損傷することがあります。
- 本器を移動する前に給水タンクを底部から取り外してください。
- 加湿器の底部、電源コード、プラグを水に浸さないでください。
- 電源コードまたはプラグを濡れた手で触らないでください。プラグやコードに液体を近づけないでください。
- 本器が損傷したか、正常に機能しない場合は、ご使用を中止し、ただちに顧客サポートまでご連絡ください (21ページ参照)。
- 本器は業務用ではありません。家庭用以外の用途に使用しないでください。

警告: 水漏れおよび感電の危険性

- エッセンシャルオイル、水処理用添加剤、またはウォーターフィルタを給水タンクや底部の溝に入れないでください。本器の損傷や水漏れの原因となることがあります。エッセンシャルオイルは、アロマパッドのみに入れてください。

スマート加湿器の概要

- | | | |
|---------------|--------------|----------------|
| A. ノズル | J. コントロールボタン | S. 電源コード |
| B. ノズルカバー | K. 絶縁リング | T. 給水タンクキャップ |
| C. 給水タンクのハンドル | L. トランスデューサー | U. シリコン製シールリング |
| D. ミスト放散口 | M. 浮きハウジング | V. 水弁 |
| E. 給水タンク | N. 浮き | W. 消音器 |
| F. 掃除用ブラシ | O. ミストチューブ | X. 湿度センサー |
| G. 掃除用ブラシ保管場所 | P. 給水タンクのぞき窓 | Y. アロマパッド |
| H. 底部 | Q. 排気口 | Z. アロマボックス |
| I. WiFi®ボタン | R. 底部の溝 | AA. 吸気口 |

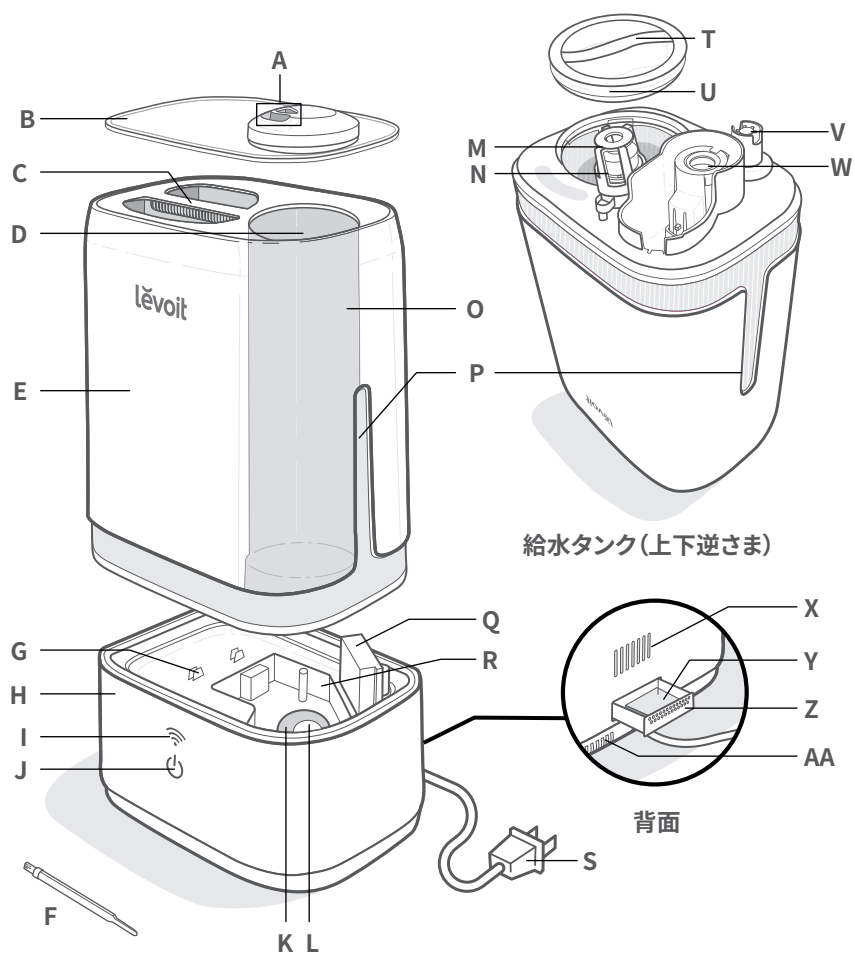

はじめに

1. 梱包材をすべて取り除きます。
2. 加湿器を置く場所として壁から30 cm以上離れた硬い平面を選びます。表面は耐水性でなくてはなりません。**[図1.1]**



図1.1

3. ミストは壁や家具、寝具類、電気製品の方に向けしないでください。**[図1.2]**

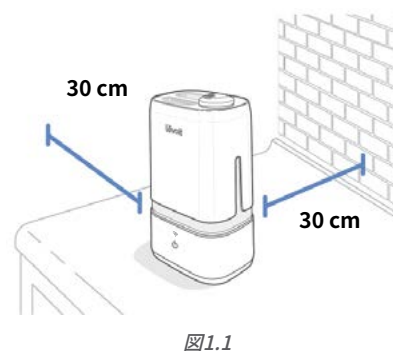

図1.2

給水と再給水

1. 給水タンクからノズルカバーを取り外します。ハンドルを使い、底部から給水タンクを持ち上げます。**[図1.3]**

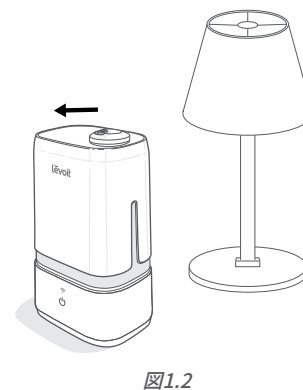

図1.3

2. 給水タンクを逆さまにし、給水タンクのキャップを反時計回りにまわして取り外します。**[図1.4]**

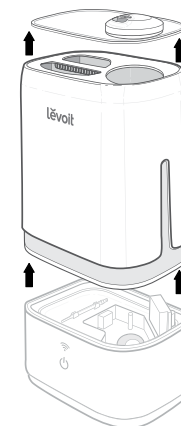

図1.4

給水と再給水(続き)

- 給水タンクに室温の水を入れます。**[図1.5]** 給水タンクにはお湯を入れないでください。

注記: 給水タンクには精製水または蒸留水を入れるようお勧めします。

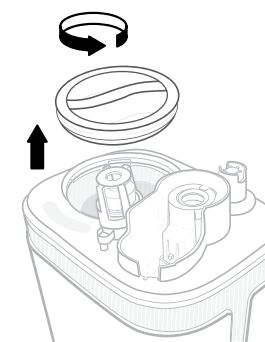

図1.5

- 給水タンクのキャップを再び取り付けて、矢印をロックの印に合わせます。**[図1.9]**

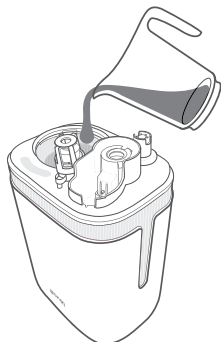

図1.9

注意

- 底部の溝には水を直接注がないでください。**[図1.6]**

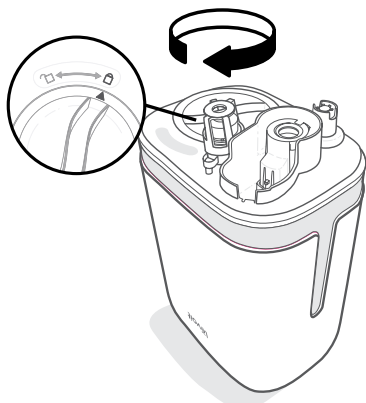

図1.6

- ミストチューブから水を入れないでください。
- 加湿器にはエッセンシャルオイルを入れないでください。**[図1.7]** エッセンシャルオイルはアロマパッドでのみ使用できます。**[図1.8]**



図1.7



図1.8

- この加湿器では水処理液または第三者の水フィルターを使用しないでください。

給水と再給水(続き)

- タンクを底部に戻し、ノズルカバーを再び給水タンクに取り付けます。**[図1.10]**

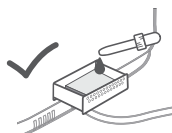

図1.10

VESYNCアプリのセットアップ

注記: 継続的な更新と改善が行われているため、VeSyncアプリはマニュアルに表示されているものとはわずかに異なる可能性があります。差異がある場合はアプリ内の指示に従ってください。

- VeSyncアプリをダウンロードするには、QRコードをスキャンするか、Apple App Store®またはGoogle Play Storeで「VeSync」を検索してください。**[図2.1]**

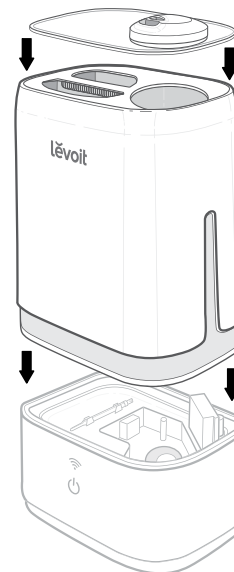
注記: Android™ユーザーの場合は、[Allow (許可する)] を選び、VeSyncを使用してください。

- VeSyncアプリを開きます。すでにアカウントがある場合は **ログイン** をタップしてください。新しいアカウントを作成するには、**サインアップ** をタップします。

注記: 第三者のサービスや製品を使用するには、ご自分のVeSyncアカウントを作成する必要があります。ゲストアカウントでは利用できません。VeSyncアカウントがあれば、ご家族や友人もスマート加湿器をコントロールできます。

- アプリ内の指示に従い、スマート加湿器を設定します。

注記: VeSyncアプリを使用すると、スマート加湿器をAmazon AlexaまたはGoogle Assistant™に接続できます。アプリ内の指示に従い、お使いになっている音声アシスタントにVeSyncを接続してください。



図2.1

スマート加湿器の使用





注記: VeSyncアプリを使用すると、スマート加湿器を遠隔的にコントロールし、追加機能にアクセスできます(10ページを参照)。

1. 加湿器のプラグを入れます。
2.  をタップして、加湿器の電源を入れます。繰り返しタップすると、ミスト設定を切り替えられます。自動モード、低、中、高、オフを選択できます。**[図3.1]**

注記: 自動モードの詳細については、9ページを参照してください。

3. ノズルを回し、ミストの方向を調整します。**[図3.2]**
4. 部屋の湿度がご希望のレベルになったら、加湿器をより低い設定にするか、オフにしてください。健康的な湿度は40%~50%です。**[図3.3]**
5.  を2秒間押しと、加湿器はオフになります。

注記:

- 給水タンクに水が入っていない場合、またはタンクが取り外されている場合、加湿器はミストを出すのをやめます。 が赤く点灯し、5秒後にファンが止まります。
 - タンクが空の場合、またはタンクが取り外されている場合は、 または  をタップすると加湿器をオフにできます。
 - タンクに再び水を入れ、底部に適切に配置して加湿器を使えるようにしてください。
 - 加湿器を再起動するには、通常どおり  をタップします。アプリで加湿器を再びオンにすることもできます。加湿器は以前のミスト量の設定を記憶しています。
- 加湿器をリセットするには、 を15秒間押ししてください。これにより加湿器の設定はデフォルトに戻り、VeSyncアプリとの接続が切断されます。



図3.1





図3.2

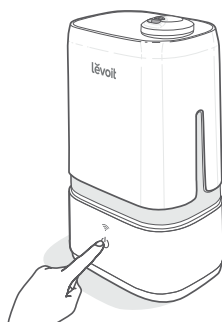

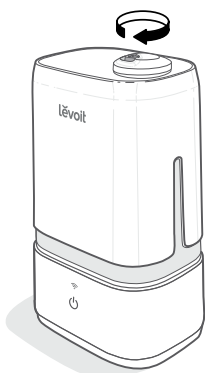

図3.3

ボタンの色

ボタン	ボタンの色	機能
	緑	「低」ミスト量が選択されています
	青緑	「中」ミスト量が選択されています
	青	「高」ミスト量が選択されています
	白	自動モードが選択されています
	赤	タンクに水が入っていないか、タンクが底部に設置されていません
	オフ	加湿器はオフになっています ディスプレイのランプがオフになっています
	白(点滅)	加湿器はWiFiペアリングモードになっています
	白	加湿器はWiFiとペアリングされました
	オフ	加湿器はオフになっています ディスプレイのランプがオフになっています
	オフ	加湿器はWiFiに接続されていません

注記:

-  をタップすると、インジケータランプはオフになります。
-  を長押しすると、スマート加湿器を設定できます。詳細については、VeSyncのアプリ内の指示に従ってください。

自動モード

自動モードでは、加湿器のセンサーを使用してミスト量を自動的に調整し(またはオフにして)、快適かつ健康的な湿度を維持します。

- 自動モードはミスト量を自動的に調整し、45%の相対湿度を保ちます。目標湿度はVeSyncアプリで変更できます。
- デフォルトで、自動モードでは目標湿度に達した後、「低」ミスト量を維持します。
- VeSyncアプリでは、自動モードの設定を変更して自動停止を含めることができます。これにより加湿器は目標湿度に達するとミストの噴霧を停止します。湿度が目標レベルよりも下がると、加湿器は再びミストの噴霧を開始します。

VeSyncアプリの機能

VeSyncアプリでは、以下のような追加スマート機能を利用できます。

リモコン

- スマホからミスト量を切り替え、自動モードをオンにできます。
- スマホからディスプレイランプをオンまたはオフにできます。
- 目標湿度や自動オフのような自動モードの設定をカスタマイズできます。

湿度の監視

- 加湿器のある部屋の現在の湿度をチェックできます。

タイマーとスケジュールの設定

- 各タイマーをプログラムしたり、スマート加湿器のスケジュールを作成したりできます。

第三者の音声コントロール

- Amazon AlexaおよびGoogle Assistantの音声コマンドと互換性があります。

注記: VeSyncアプリは継続的に更新されており、アプリの機能も拡張されます。

重要なヒント

加湿器を適切に機能させるには、底部の溝に適切な量の水がなくてはなりません。底部の溝の水が多すぎると、加湿器はミストを生成できません。

- **決して**底部の溝に直接、水を**注がない**でください。水は給水タンクに**のみ**入れてください。**[図3.4]**この加湿器は自動的に適正な量の水を底部の溝に放出します。
- 加湿器は動かしたり揺らしたりしないでください。**[図3.5]**給水タンクから底部の溝に過剰な量の水が放出される可能性があります。
- 加湿器は動かす前にオフにしてプラグを抜き、給水タンクを取り外してください。
- 加湿器がミストを適正に生成していない場合は、水位上限ラインをチェックし、底部の溝の水が多すぎるか確認してください。水が上限ラインを越えている場合は余分な水を出してください。**[図3.6]**

注記: 水位上限ラインは、この目的でのみ使用できます。**底部の溝には水を注がないでください。**



図3.4



図3.5

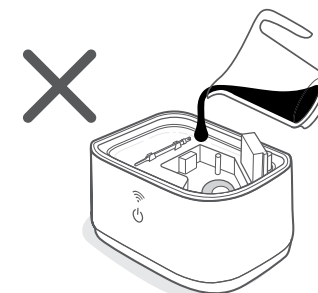

図3.6

アロマボックスの使用

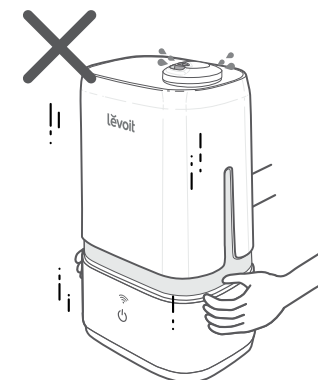
この加湿器はアロマセラピーにもご利用いただけます。

1. 底部の後ろ側にあるアロマボックスを押し込んだ後、引き出します。[図3.7]

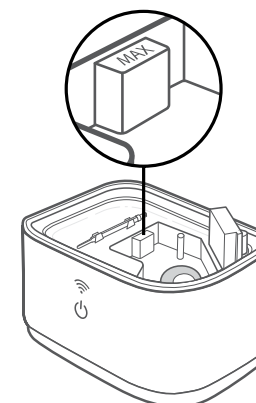

図3.7

2. アロマパッドにエッセンシャルオイルを2～3滴たらします。[図3.8]

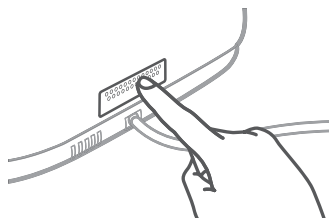

図3.8

3. アロマボックスを加湿器に入れます。
4. 加湿器をオンにします。アロマボックスの使用時、加湿器は自動的にアロマを放散します。

注記:

- エッセンシャルオイル、水処理液、第三者の水フィルターは給水タンクまたは底部の溝に入れないでください。エッセンシャルオイルはアロマパッドでのみ使用できます。
- アロマパッドは、エッセンシャルオイルを放散した後、清掃して再使用できます（「アロマパッドのクリーニング」、16ページを参照）。
- アロマは軽い香りになるよう設計されています。この加湿器はアロマディフューザーではありません。

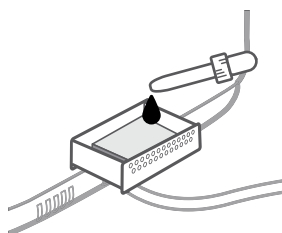
水漏れの防止

給水タンクを適切に配置しなければ、水が漏れる可能性があります。

- 常に給水タンクキャップのまわりにシリコン製シールリングがしっかりとはまっていることを確認してください。
- キャップを回し、給水タンクにしっかりと固定します。矢印がロックの印の方を向いていることを確認してください。[図3.9]



図3.9

注記: キャップとタンクの間には小さなギャップがあるのは正常です。

- 底部の上下の余分な水を拭き取ります。
- 加湿器は揺らさないでください。
- 必ず、水平な平面に置いてください。

お手入れ&メンテナンス

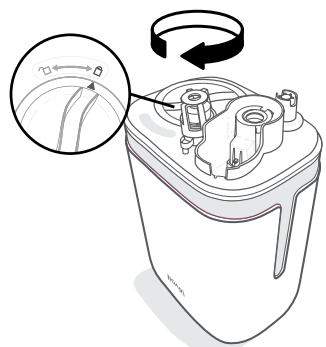
注記:

- メンテナンスはすべて、キッチンのカウンターのような耐水性の表面で行ってください。
- バクテリアが発生しないように水は毎日換えてください。
- ティッシュまたは布を使用してノズルを定期的に清掃してください。
- 加湿器を1週間以上使用しない場合は、水を内部に残したままにしないでください。加湿器は清掃して乾かします。

クリーニング

加湿器は毎週、また保管する前にきれいにしてください。

注記:

- 底部は決して水や液体に浸さないでください。加湿器のどの部分も皿洗い機に入れないでください。
- 加湿器を清掃する際は洗剤を使用しないでください。

1. 加湿器のプラグを抜きます。
2. ノズルカバーを取り外して洗います。[図4.1]



図4.1

3. 底部から給水タンクを取り外します。タンクと底部の溝にある水を注ぎ出します。[図4.2]

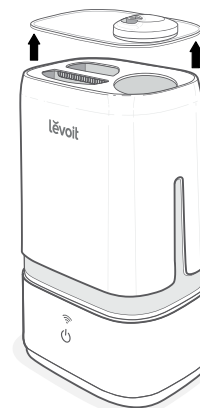

図4.2

4. タンクと底部の溝を室温の水で洗います。[図4.3]

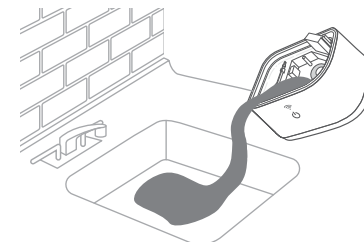

図4.3

クリーニング(続き)

5. 加湿器の水垢を除去するには:

- a. タンクに710 mLの蒸留穀物酢を入れます。**[図4.4]**

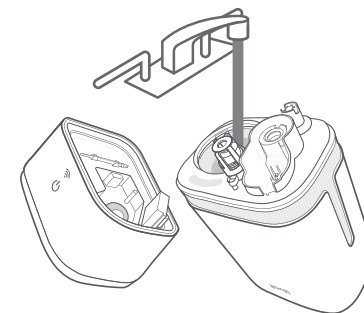

図4.4

- b. 給水タンクのキャップをはめて、タンク内で酢を揺り動かします。**[図4.5]**

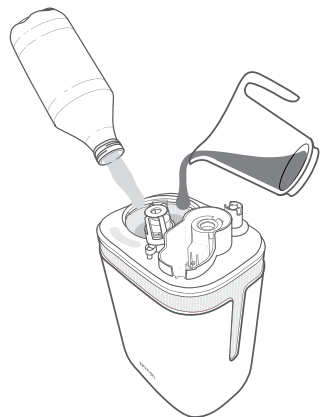

図4.5

- c. タンクを底部の上に置き、15~20分間そのままにします。酢を底部の溝に流し入れ、タンクと底部の溝の水垢(蓄積した鉱物)の付着をゆるめます(トランスデューサーと浮きも含まれます)。**[図4.6]**

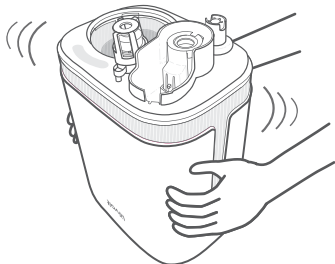

図4.6

- d. タンクを取り外し、酢を出します。**[図4.7]**

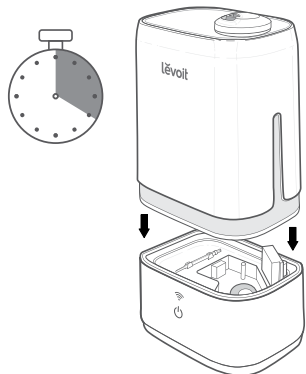

図4.7

クリーニング(続き)

- e. タンクを逆さまにして、タンクのキャップと消音器を外します。消音器を外すには、リリースタブを押し、ゆっくり加湿器から離してください。**[図4.8]**

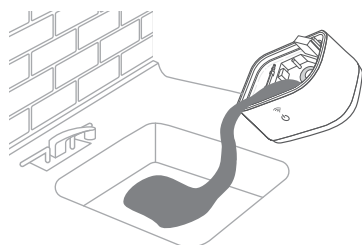

図4.8

- f. タンクのキャップと消音器を小さな容器に入れ、十分な量の酢を入れてカバーします。15~20分間、浸します。**[図4.9]**

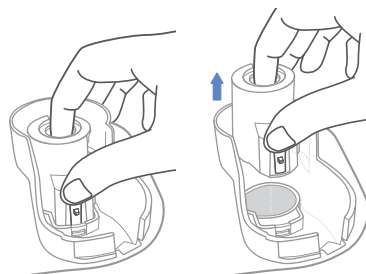

図4.9

- g. やわらかい布と同梱の掃除用ブラシを使い、水垢を取り除きます。**[図4.10]**

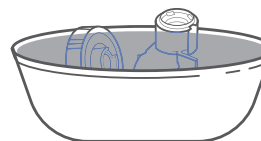

図4.10

- h. 酢のにおいが完全に取れるまで、すべての部品を水洗いします。**[図4.11]**

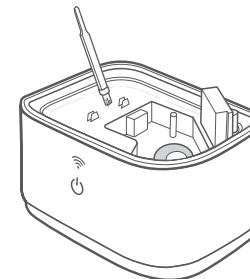

図4.11

6. 布ですべての部品を乾かします。再び組み立てるか、保管する前にすべての部品が完全に乾いていることを確認します。

注記: ブラシは底部内の所定の場所で保管できます。

アロマパッドのクリーニング

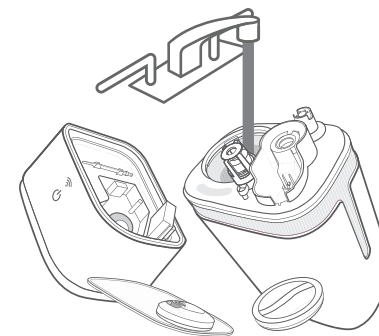
1. 底部の後ろ側にあるアロマボックスを押して、引き出します。[図4.12]



図4.12

2. アロマパッドを取り外し、あたたかい流水の下で洗います。[図4.13]

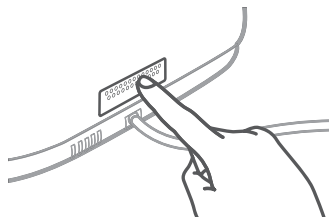

図4.13

3. 清潔な布で乾かし、アロマボックスに戻します。[図4.14]

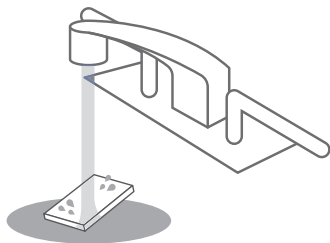

図4.14

注記: 液体クリーナーや洗剤をアロマパッドまたはアロマボックスに入れないでください。

再構成

1. 給水タンクを裏返し、消音器を再びタンクに取り付けます。[図4.15]

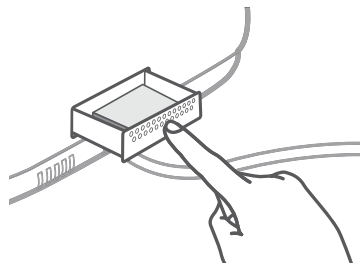

図4.15

2. 必要であれば、タンクに給水します。給水タンクのキャップを回してしっかり締め、矢印をロックの印に合わせます。[図4.16]



図4.16

3. ブラシは底部内の所定の場所で保管します。[図4.17]

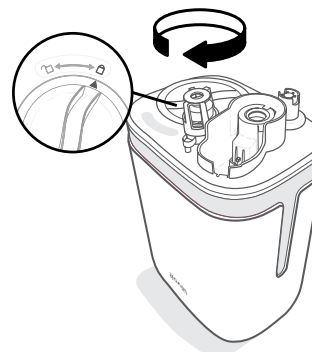

図4.17

4. タンクを底部に適切に配置し、ノズルカバーを給水タンクに取り付けます。[図4.18]

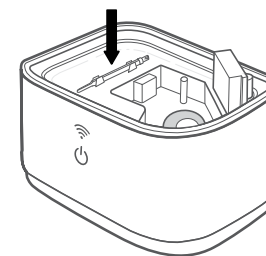

図4.18

保管

クリーニング手順(13ページを参照)に従い、すべての部品を完全に乾かしてから保管してください。涼しく乾燥した場所で保管します。

トラブルシューティング

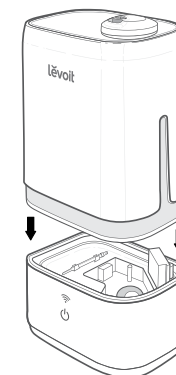
問題	可能な解決策
加湿器がオンにならない。	加湿器のプラグを入れてオンにします。
	給水タンクに精製水または蒸留水を入れてください。
ミストがほとんど、またはまったく出てこない。	ミスト量をより高い設定にします。
	給水タンクに水を入れます。
	底部の溝に水が過剰に入っている可能性があります。底部の溝を空にします。給水タンクに再び水を入れ(底部の溝ではありません)、適切に底部の上に配置します。
	底部の下側にある吸気口がふさがれていないことを確認します。加湿器はカーペットや、吸気口をふさぐ可能性のある表面の上に置かないでください。
	ノズルがふさがれたり詰まったりしていないことを確認します。
	加湿器が水平な面に置かれていることを確認します。
	水温が低すぎる可能性があります。ミスト量を最高レベルに設定し、加湿器をしばらく作動させてから、ご希望の設定に調整します。
	給水タンクまたは底部を洗剤で洗った場合は、きれいな水でよく洗い、洗剤を取り除いてください。
水の消費が早すぎる。	加湿器は環境温度と湿度に応じて水を消費します。室内が寒すぎる、または乾燥しすぎている場合は、より早く水がなくなります。
加湿器から異臭がする。	加湿器が新しい場合は、給水タンクキャップを取り外して洗い、給水タンクを乾いた涼しい場所に12時間置いてください。
	アロマパッドでエッセンシャルオイルを使用した場合は、パッドをきれいな水で洗い、乾かしてください。
	給水タンクと底部の溝をきれいにします(「お手入れ&メンテナンス」、13ページを参照)。

トラブルシューティング(続き)

問題	可能な解決策
加湿器から大きな音または異常な音がする。	給水タンクが適切に配置されていることを確認します(「はじめに」、5ページを参照)。
	ミスト量をより低いレベルに設定します。
	底部の溝を空にします。給水タンクに再び水を入れ(底部の溝ではありません)、適切に底部の上に配置します。
加湿器のまわりに白いほこりが見える。	加湿器は機能不全になっている可能性があります。加湿器の使用を中止し、顧客サポートまでご連絡ください(21ページを参照)。
	この加湿器では精製水または蒸留水を使用するようお勧めします。鉱物含有量の高い水は使用しないでください。
加湿器から水が漏れる。	加湿器を清掃します(「お手入れ&メンテナンス」、13ページを参照)。
	給水タンクキャップのまわりにシリコン製シールリングがしっかりとハマっていることを確認し、給水タンクのキャップを締めます。
加湿器または窓のまわりで結露が生じる。	給水タンクが漏れていないか確認します。漏れがある場合は、顧客サポートまでご連絡ください(21ページを参照)。
加湿器または窓のまわりで結露が生じる。	湿度が高すぎる可能性があります。ミスト量を下げるか、加湿器をオフにするか、部屋のドアまたは窓を開けてください。
加湿器の内部でカビが発生する。	湿度が高すぎる可能性があります。ミスト量を下げるか、加湿器をオフにするか、部屋のドアまたは窓を開けてください。
電源が赤い。	給水タンクに水を入れます。
	給水タンクを底部に適切に配置します。
エッセンシャルオイルがほとんど、またはまったくおわかない。	エッセンシャルオイルを追加します。最良の結果を得るには、純粋なエッセンシャルオイルを使用してください。

リストに問題が含まれていない場合は、顧客サポートまでご連絡ください(21ページを参照)。

VESYNCアプリのトラブルシューティング

加湿器がVeSyncアプリに接続しない。

- スマホのBluetooth®がオンになっており、別のBluetoothデバイスに接続されていないことを確認します。
- セットアップ中は安全な2.4 GHz WiFi®ネットワークが必要です。ネットワークが適正に機能していることを確認します。
- 入力したWiFiのパスワードが正しいことを確認します。
- 加湿器とスマホの距離が10 m以内であることを確認します。
-  を15秒間押し、加湿器をリセットします。その後、再び接続してみてください。

加湿器がオフラインになっている。

- 加湿器のコンセントが入っていることを確認します。加湿器はプラグが外れている場合、またはコンセントに電力が通っていない場合はオフラインになる可能性があります。
- 画面をスワイプダウンしてVeSyncメニューをリフレッシュしてください。
- ルーターがインターネットに接続されており、電話のネットワーク接続が機能していることを確認してください。
- 以下のオプションのいずれかを使用して加湿器をリセットします。
 - a. VeSyncアプリから加湿器を削除します。左にスワイプするか (iOS®)、長押しして (Android)、**デバイスを削除**をタップします。その後、VeSyncアプリを使って加湿器を再設定します。
 - b.  を15秒間押し、その後、VeSyncアプリを使って加湿器を再設定します。

注記: 停電、インターネットの切断、またはWiFiルーターの変更によって、加湿器がオフラインになっている可能性があります。

加湿器がオンの際、VeSyncアプリに誤った湿度が表示される。

- 部屋が加湿器の有効範囲よりも大きい可能性があります。35 m²よりも小さい部屋に加湿器を移してください。
- 湿度センサーの内部に湿気がたまっている可能性があります。加湿器をオフにして、センサーを空気乾燥させてください。ノズルがセンサーとは別の方向に向いており、ミストがセンサー上に噴霧されないことを確認します。センサーは底部の後ろ側にあります (4ページを参照)。

保証について

条件および方針

ETEKCITY株式会社は、全製品が最高品質の材料と熟練技術によって製造されており、購入日から2年間、保証期間が終了するまで作動することを保証します。保証期間は製品の種類によって異なります。

新しい製品についてご質問やご心配な点がある場合は、お気軽に弊社顧客サポートまでご連絡ください。

顧客サポート

新しい製品に問題が発生したり、不明な点がある場合は、お気軽に弊社顧客サポートまでご連絡ください。

顧客サポート

ETEKCITY株式会社

東京都千代田区鍛冶町二丁目10番10号GC
神田鍛冶町ビル3F

Eメール: support.jp@levoit.com (年中無休) (24時間内返信で対応いたします)

* 顧客サポートにご連絡いただく際は、注文番号をお知らせください

帰属情報

Apple App StoreはApple Inc.の商標です。

Google、Android、Google PlayはGoogle LLCの商標です。

Wi-Fi®はWi-Fi Alliance®の登録商標です。

Amazon、Alexa、および関連のあるロゴはすべて、Amazon.com, Inc. またはその関連会社の商標です。

iOSは、米国および特定の他の国におけるCisco Systems, Inc.やその関連会社の登録商標です。Bluetooth®のワードマークとロゴは、Bluetooth SIG, Inc.の所有する登録商標であり、Aroavast Corporationによる当該マークの使用はすべてライセンスに基づいています。

lëvoit

当社と繋がりましょう @levoitjapan

